

ALIENWARE® M11x MOBILE 手册



注、小心和警告



注：“注”表示有助您更好使用计算机的重要信息。



小心：“小心”表示可能会造成硬件损坏或数据丢失，同时告知您如何避免该问题。



警告：“警告”表示可能会导致资产损坏、人身伤害或死亡。

此处内容如有更改，恕不另行通知。

© 2009-2010 Dell Inc. 版权所有，翻印必究。

未经 Dell Inc. 事先书面许可，严禁以任何方式复制这些材料。

本手册中使用的商标：Alienware、AlienFX 和 AlienHead 徽标是 Alienware Corporation 的商标或注册商标；Dell 是 Dell Inc. 的商标；Microsoft 和 Windows 是 Microsoft Corporation 在美国和/或其他国家/地区的商标或注册商标；Intel、Pentium 和 SpeedStep 是 Intel Corporation 在美国和其他国家/地区的注册商标，Core 是 Intel Corporation 在美国和其他国家/地区的商标；Bluetooth 是 Bluetooth SIG, Inc. 的注册商标；Computrace 和 Absolute 是 Absolute Software Corporation 的注册商标。

本手册中所述及的其它商标和商品名称是指拥有相应标记和名称的公司或其制造的产品。Dell Inc. 对本公司的商标和商品名称之外的其它商标和商品名称不拥有任何专有权。

型号：P06T 类型：P06T001/P06T002 P/N: YPXH1 修订版. A01 2010 年1月

目录

第1章：安装膝上型计算机	9
安装膝上型计算机之前.....	10
连接交流适配器.....	12
按下电源按钮.....	13
连接网络电缆（可选）.....	14
安装 Microsoft Windows.....	15
连接到 Internet（可选）.....	16
第2章：了解膝上型计算机	19
左侧视图功能.....	20
右侧视图功能.....	23
背面视图功能.....	24
显示屏功能.....	26
计算机主机和键盘功能.....	28
电源按钮.....	30
功能键.....	32

第 3 章：使用膝上型计算机	35
Alienware 命令中心	36
连接外部显示器	36
使用可移动介质和卡	39
使用无线控制功能	40
电池组	40
电源管理	41
配置 BIOS	43
第 4 章：安装和更换组件	55
开始之前	56
更换电池组	60
升级或更换内存	63
升级或更换硬盘驱动器部件	65
第 5 章：故障排除	69
基本提示和技巧	70
备份和日常维护	71
软件诊断工具	73
常见问题解答	76

第 6 章：系统恢复	83
恢复选项	84
Dell DataSafe 本地备份	85
第 7 章：基本规格	89
附录	95
常规和电气安全预防措施	96
联系 ALIENWARE	99

尊敬的 Alienware 客户：

欢迎您使用 Alienware 系列产品。我们对您成为日益增长的智能高性能 mobile 用户群中的一员感到十分地高兴。

Alienware 技术人员能确保您的高性能 mobile 已经得到最佳优化并将充分发挥其潜能。因为我们在制造机器时始终奉行一个坚定不移的原则：构建它，就好像它是自己的。技术人员将坚持不懈，直到您的新机器达到或超过我们非常严格的标准！

我们会对您的机器进行广泛的测试，以确保您享受到最高级别的性能。除了标准的老化周期之外，我们还会使用具体的工具（如综合性能基准程序）对您的系统进行评估。

我们非常欢迎您与我们分享您使用新的高性能 mobile 的体验，因此如果您有任何问题或疑虑，请不要犹豫，立即给我们发送电子邮件或致电 Alienware。我们全体员工都期待分享您对新技术的热情，我们希望您能享受使用新 mobile 的过程，就像 Alienware 享受着为您制造它的过程一样。

谨启，

Alienware 全体员工

አዲስ አበባ፣ ኢትዮጵያ

第1章： 安装膝上型计算机



安装膝上型计算机之前

祝贺您购买 Alienware® M11x!

在将新的膝上型计算机连接至电源之前，请阅读所有安全和安装说明。首先请小心打开包装盒，并取出托运给您的所有组件。

在安装膝上型计算机或组件之前，请查看随附的发票以检查订购的项目是否有遗漏，同时请务必检查所有项目在运送过程中是否受到物理损坏。如存在遗漏组件或受损项目，请于收到产品后 5 日内向客户服务部门报告。收到产品 5 天后报告的任何遗漏或损坏情况一律不予受理。部分通常需要检查的项目包括：

- 带电源电缆的膝上型计算机和交流适配器
- 位于膝上型计算机底部的 Microsoft 序列号密钥
- 带电源电缆和视频电缆的显示器（如果订购）
- 键盘（如果订购）
- 鼠标（如果订购）
- 多媒体扬声器和重低音喇叭（如果订购）
- 游戏杆控制器（如果订购）

此外，您可能还需要小型平头和/或梅花槽螺丝刀，以便将外围设备电缆连接到膝上型计算机。

产品说明文件和介质

Alienware® 膝上型计算机附随的说明文件可在您尝试使用新膝上型计算机的功能时协助解决所遇到的问题。您可视需要参阅说明文件以获取技术信息或常规使用说明，以协助解答未来出现的问题，或更为有效地查找答案和解决方案。说明文件中的部分章节将引用膝上型计算机附随的介质，并可能需借助这些介质来完成某些任务。我们的技术支持团队随时准备为您提供帮助。

放置膝上型计算机

 **警告：**请勿将膝上型计算机放在靠近或位于辐射体或排热口的上方。若将膝上型计算机放置于机柜中，则请确保有足够通风。请勿将膝上型计算机放置在潮湿环境中，或其他可能与水接触的区域。请勿将任何液体溅落于膝上型计算机上，或流入其内部。

放置膝上型计算机时，请确保：

- 将笔记本电脑放置在稳固的水平表面上。
- 膝上型计算机与墙壁（或其它物体）之间未放置过多的电源电缆连接器和其它电缆连接器。
- 膝上型计算机前部、背部或底部的通风口畅通。
- 膝上型计算机有足够空间，以便轻松访问光盘驱动器和其它外部存储驱动器。

连接交流适配器

 **警告：**交流适配器可以与世界各地的电源插座配合使用。但是，电源连接器和配电盘则因国家/地区的不同而有所差异。使用不兼容的电缆或不正确地将电缆连接到配电盘或电源插座上可能会导致火灾或设备损坏。

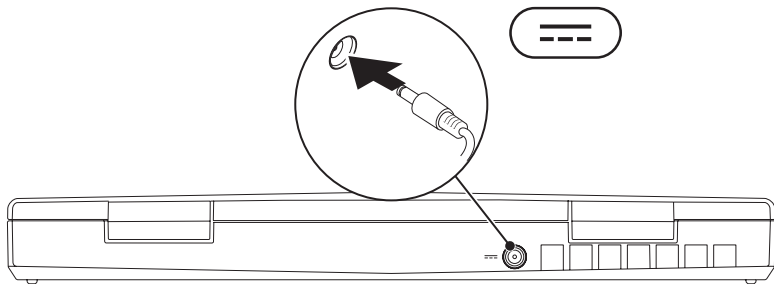

按下电源按钮

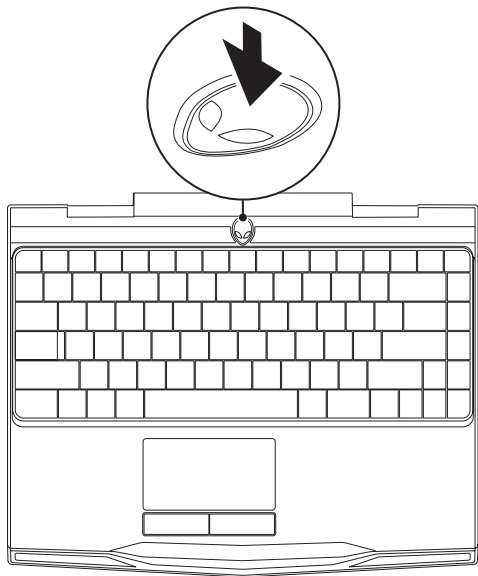

连接网络电缆（可选）

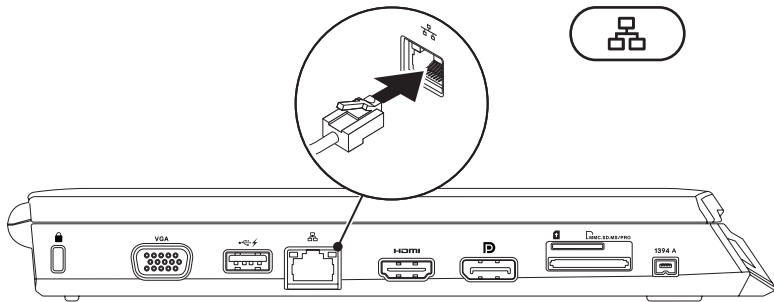

安装 Microsoft Windows

您的计算机已预安装 Microsoft® Windows® 操作系统。初次设置 Windows 时，请按屏幕说明进行操作。这些步骤为强制性步骤，可能需要一定时间才能完成。Windows 设置屏幕将引导您完成多个步骤，其中包括接受许可协议、设置首选项以及设置 Internet 连接。

 **小心：**请勿中断操作系统的设置过程。否则可能导致计算机无法使用，而需重新安装操作系统。

 **注：**为使计算机达到最佳性能，建议从 support.dell.com 下载并安装适用于您的计算机的最新 BIOS 和驱动程序。

 **注：**有关操作系统和各种功能的详细信息，请访问 support.dell.com/MyNewDell。

连接到 Internet（可选）

设置有线连接

- 如果采用拨号连接，则请在设置互联网连接之前先将电话线连接到外部 USB 调制解调器（可选）和墙壁电话插孔中。
- 如果使用 DSL 或电缆/卫星调制解调器连接，则请联系您的 ISP 或移动电话服务商以获取设置说明。

随后，请按第 18 页上“设置互联网连接”中的说明完成有线互联网连接的设置。

设置无线连接

 **注：**要设置无线路由器，请参阅随附路由器的说明文件。

仅当连接到无线路由器后方可使用无线互联网连接。

要设置与无线路由器间的连接：

1. 请确保计算机已启用无线功能。
2. 保存并关闭任何打开的文件，然后退出所有打开的程序。
3. 单击 **Start**（开始） → **Control Panel**（控制面板）。
4. 在搜索框内键入 **Network**（网络），然后单击 **Network and Sharing Center**（网络和共享中心） → **Connect to a network**（连接到网络）。
5. 按照屏幕上的说明操作，完成设置。

设置互联网连接

一家 ISP 或多家 ISP 提供的服务会随国家或地区的不同而不同。请联系 ISP 以获取您所在国家/地区 ISP 所提供的服务。

若过去可成功连接到互联网，但现已失效，则表明互联网服务提供者（ISP）可能中断了服务。请联系 ISP 检查服务状态，或稍后再次尝试连接。

准备好 ISP 信息。如果没有 ISP，**Connect to the Internet**（连接到互联网）向导将协助您获取一个 ISP。

1. 保存并关闭任何打开的文件，然后退出所有打开的程序。
2. 单击 **Start**（开始） → **Control Panel**（控制面板）。
3. 在搜索框内键入 **Network**（网络），然后单击 **Network and Sharing Center**（网络和共享中心）→ **Set up a new connection or Network**（设置新的连接或网络）→ **Connect to the Internet**（连接到网络）。

Connect to the Internet（连接到网络）窗口随即显示。

-  **注：**如不清楚应选择哪类连接，则请单击 **Help me choose**（帮助我选择）或联系您的 ISP。
4. 请按照屏幕上的说明操作，并使用 ISP 提供的安装信息完成设置。

አዲስ አበባ ፎካል ሎጂስቲክስ
ኃ/የጥ/ብ/የጥ/የጥ/የጥ

第2章：了解膝上型计算机

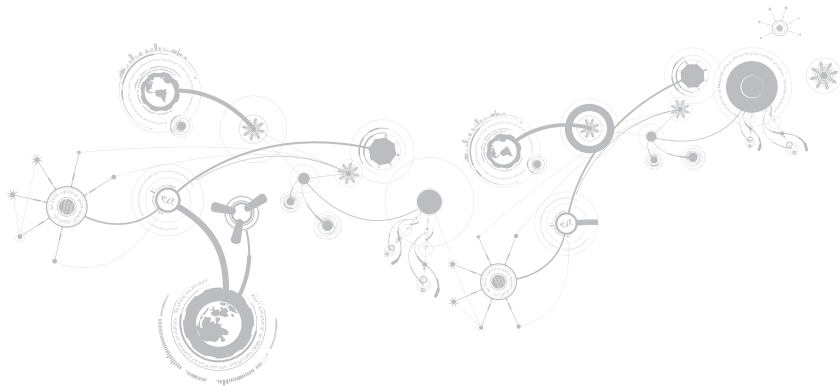







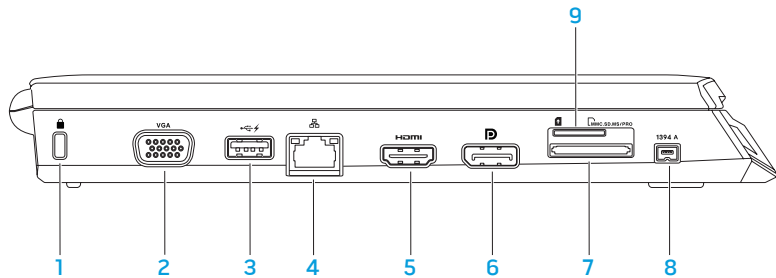

第 2 章：了解膝上型计算机

本章将介绍有关新膝上型计算机的信息，以便您熟悉其各种功能并迅速上手使用。

左侧视图功能





-  **安全缆线插槽** — 用于将从市面上购买的安全缆线连接至计算机。
注：购买安全缆线前，请确保其能够与计算机的安全缆线插槽配合使用。
-  **VGA 连接器** — 用于连接视频设备，例如显示器或投影仪。
-  **带 USB PowerShare 的 USB 连接器** — 用于连接 USB 设备，例如鼠标、键盘、打印机、外部驱动器或 MP3 播放器。
USB Powershare 功能可让您在计算机处于关机或待机模式时为 USB 设备充电。
注：某些 USB 设备在计算机处于关机或休眠模式时可能无法充电。在此情况下，需开启计算机才能为此类设备充电。
注：如果在为 USB 设备充电时关闭计算机，此设备将停止充电。要继续充电，请先断开 USB 设备的连接，然后再连接该设备。
注：当总电池寿命仅剩余 10% 时，USB PowerShare 将自动关闭。
-  **网络连接器** — 可用于将计算机连接到网络或宽带设备。

-  **HDMI 连接器** — 用于连接电视机以处理多通道数字音频信号和视频信号。
注： 对于不带内置扬声器的显示器，仅会读取视频信号。
-  **DisplayPort 连接器** — 用于将计算机连接到带 DisplayPort 的外部显示器和投影仪。
-  **3 合 1 介质卡阅读器** — 可方便快捷地查看和共享数字照片、音乐、视频和文档。
-  **IEEE 1394 A 连接器** — 用于连接高速串行多媒体设备，例如数字摄像机。
- SIM 卡插槽** — 允许您安装用户识别模块（SIM）来浏览 Internet、查阅电子邮件以及连接到虚拟专用网。要访问这些功能，您必须位于蜂窝式无线电通信提供商的网络范围内。

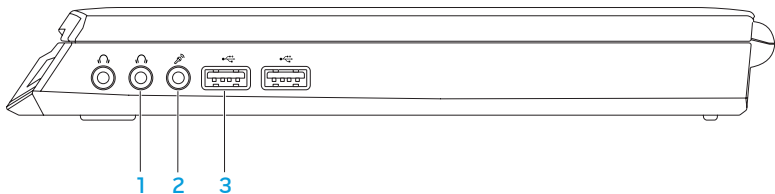
右侧视图功能



- 1  **音频输出/耳机连接器 (2个)** — 连接一副耳机，或连接通电的扬声器或音频系统。
- 2  **音频输入/麦克风连接器** — 连接到麦克风或输入用于音频程序的信号。
- 3  **USB 连接器 (2个)** — 用于连接 USB 设备，例如鼠标、键盘、打印机、外部驱动器或 MP3 播放器。

背面视图功能

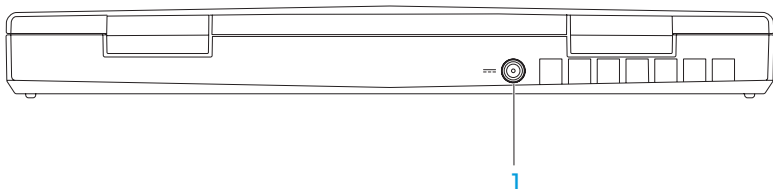

- 1  **交流适配器连接器** — 用于连接到交流适配器，以向计算机供电以及为电池充电。

显示屏功能

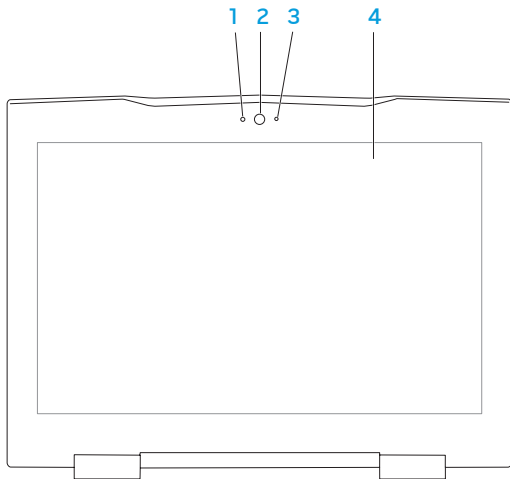

- 1 **麦克风** — 为视频会议提供高品质的音频或语音记录。
- 2 **摄像头** — 适用于视频抓拍、视频会议和视频聊天的内置摄像头。
- 3 **摄像头活动指示灯** — 指示摄像头处于开启或关闭状态。
- 4 **显示屏** — 显示屏因选购的计算机而异。有关显示屏的详细信息，请参阅硬盘驱动器或 support.dell.com/manuals 上的 *Dell 技术指南*。

计算机主机和键盘功能

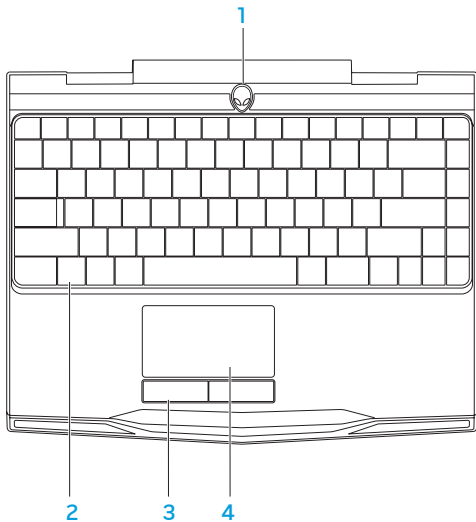

- 1 **电源按钮**—按此按钮可打开或关闭计算机。有关详细信息，请参阅第 30 页的“电源按钮”。
- 2 **键盘**—背光键盘通过照亮按键上的所有符号，帮助用户在黑暗环境下对其进行识别。
- 3 **触摸板按钮（2 个）**—提供类似单击鼠标左键和右键的功能。
- 4 **触摸板**—可实现移动光标、拖曳或移动选定项目以及点击表面以完成单击等鼠标功能。

电源按钮

您可以设定此按钮，以便执行类似关闭操作系统或进入待机模式的操作。有关如何设定该按钮的详细信息，请参阅 Microsoft® Windows® 操作系统“控制面板”中的 **Power Options**（“电源选项”）。

电源按钮位于铰接部件盖板的中心。有关准确位置的信息，请参阅第 28 页的“计算机主机和键盘功能”。

AlienHead 边缘的颜色可指明电源状态。用于指示电源状态的颜色可通过 AlienFX® 软件进行更改。



在交流适配器上：

蓝色或自定义交流电颜色

蓝色或自定义交流电颜色变为白色或自定义的电池颜色

蓝色或自定义交流电颜色变为黑色

电池上：

琥珀色或自定义的电池颜色

琥珀色或自定义的电池颜色变为黑色

闪烁琥珀色或自定义的电池颜色

电池电量充足。

计算机已关闭或打开，且电池正在充电。

表明计算机处于待机状态。

电池电量充足。

表明计算机处于待机状态。

电池电量低。

有关待机和休眠模式的详细信息，请参阅 Microsoft Windows 操作系统“控制面板”中的 Power Options（“电源选项”）。

功能键

 **注：**根据所购膝上型计算机的配置，某些功能键可能没有关联任务。

<Fn> 键位于键盘左下角附近，与其它键一起使用时可激活特定功能。按住 <Fn> 键及以下键：



F1 — 扩展桌面

按下 <Fn><F1> 在可同时或单独使用的各外部显示器选项之间进行切换。



F2 — 检查电池状态以及电池充电当前处于禁用还是启用状态

按下 <Fn><F2> 在电池状态表、电池充电禁用功能以及电池充电启用功能之间进行切换。



F3 — 无线控制 - 打开或关闭无线通信

按下 <Fn><F3> 以启用或禁用无线功能。



F4 — 提高显示屏亮度

按下 <Fn><F4> 以提高显示屏亮度。

**F5 — 降低显示屏亮度**

按下 <Fn><F5> 以降低显示屏亮度。

**F6 — 二进制 GFX**

按 <Fn><F6> 启用或禁用混合图形模式。
用户可出于性能或省电方面的原因，在离散与集成图形模式间进行切换。

**F7 — 静音开/关**

按下 <Fn><F7> 可启用或禁用静音功能。

**F8 — 增大音量**

按 <Fn><F8> 降低音量。

**F9 — 增大音量**

按 <Fn><F9> 增大音量。

**F10 — 快退或播放上一曲**

按 <Fn><F10> 快退或播放上一曲。



F11 — 播放或暂停

按 <Fn><F11> 播放或暂停曲目。



F12 — 快进或播放下一曲

按 <Fn><F12> 快进或播放下一曲。



PAUSE — Alienware 命令中心

按 <Fn><PAUSE> 访问 Alienware 命令中心（有关详细信息，请参阅第 36 页的“Alienware 命令中心”）。



PRT SCRN — AlienFX

按 <Fn><PRT SCRN> 启用或禁用 AlienFX 照明。

AlienFX 通过创建包含所有照明选项的主题，让您更轻松地控制计算机照明。

አዲስ አበባ: የኢትዮጵያ ፌዴራላዊ ዲሞክራሲያዊ ሪፐብሊክ

第 3 章：使用膝上型计算机

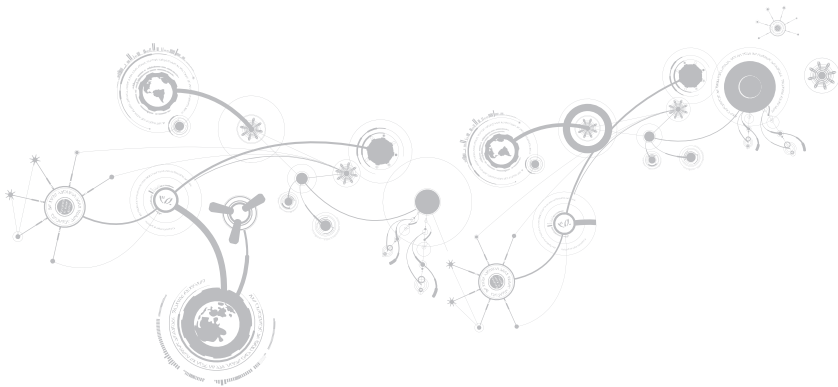

Alienware 命令中心

Alienware® 命令中心可使用户访问 Alienware 的专用软件，这是一款可持续升级的控制面板。当 Alienware 发布新程序时，这些程序将直接下载到命令中心，从而允许建立用于系统管理、优化和自定义的工具库。可通过按下 <Fn><PAUSE> 访问 Alienware 命令中心。









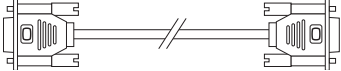
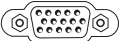

连接外部显示器

如果需要在更大的可视范围内应用计算环境，或是需要扩大桌面区域，则可连接外部显示器，例如独立显示器、液晶电视或投影仪。

连接显示器

根据您的计算机和显示器上提供的连接器采用相应的电缆。请参考下表辨认您计算机和显示器上的连接器。

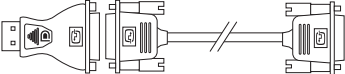
 **注：**与单台显示器连接时，请仅将显示器连接到计算机上的一个连接器。

连接类型	计算机	电缆	显示器
VGA 转 VGA (VGA 电缆)			
HDMI 转 HDMI (HDMI 电缆)			
DisplayPort 转 DisplayPort (DisplayPort 电缆)			
DisplayPort 转 DVI (DisplayPort 转 DVI 适配器 + DVI 电缆)			

 **注：**您可以通过 Dell 网站购买 DisplayPort 转 DVI 适配器以及附加 HDMI 或 VGA 电缆，网址为 www.dell.com。

第 3 章：使用膝上型计算机

1. 关闭膝上型计算机。
2. 关闭显示器，并断开其电源连接。
3. 将显示器电缆的一端连接至 Alienware 膝上型计算机的 DisplayPort、VGA 或 HDMI 连接器。
4. 将电缆的另一端连接到显示器上的同一连接器。
5. 如有必要，还应将电源电缆的一端连接至显示器的电源连接器。
6. 将另一端连接至接地的三芯配电盘或壁式电源插座。
7. 打开膝上型计算机，接着打开显示器。

扩展桌面

1. 连接好外部显示器后，右键单击桌面并选择 **Personalize**（自定义）。
2. 选择屏幕左上部分的 **Connect to a projector or other external display**（连接至投影仪或其他外部显示器）。
3. 单击 **Connect Display**（连接显示器）。
4. 从屏幕上显示的下列选项中进行选择：
 - **在所有显示器上复制我的显示（镜像）**
 - **在每个显示器上显示我的桌面的不同部分（扩展）**
 - **仅在外部显示器上显示我的桌面**
5. 单击 **Apply**（应用）应用更改，然后单击 **OK**（确定）退出“显示设置”控制面板。

使用可移动介质和卡

请遵守以下安全措施：

当 ExpressCard 或介质卡（SD/MMC/MS 卡）插槽中没有插入 ExpressCard 或介质卡时，请务必将膝上型计算机随附的空白卡插入未使用的插槽中。空白卡可防止灰尘和其它微粒进入未使用的插槽。插入空白卡时，请确保正面朝上（在某些空白卡上以箭头标示）。插入空白卡时若将其正面朝下，则可能会损坏膝上型计算机。

使用无线控制功能

无线控制功能可使您快速关闭所有无线设备 Bluetooth® and WLAN（蓝牙和无线局域网），例如飞机起飞时要求禁用所有无线设备。按<Fn><F3>可开启所有无线设备。再次按下 <Fn><F3>可使无线设备返回到第一次按下<Fn><F3>之前的相应状态。

电池组

您的膝上型计算机配备有高能可再充电的锂离子柱状（Li-ion）电池组。电池寿命视膝上型计算机配置、型号、安装的应用程序、电源管理设置和使用的功能而异。对于所有电池来说，电池的最大容量会随着时间和使用而降低。

位于电池组上的电池表指示灯将指明电池的充电级别。按下电池表一次，充电级别指示灯便会亮起。每个指示灯（共五个）均表示约 20% 的电池总电量。例如，如果四个指示灯亮起，则表示有 80% 的剩余电池电量，若无指示灯亮起，则表示电池已无剩余电量。

电源管理

了解能耗

为了完全利用电池的能量，您最好能花一些时间通过操作系统对电源管理概念进行大致了解。

可以使用操作系统中的电源选项来配置计算机的电源设置。计算机上安装的 Microsoft® Windows® 操作系统将提供三个默认选项：

- 平衡 — 在您需要的时候提供完整性能，并在非活动期间节能。
- 节能 — 通过降低系统性能以最大化计算机的寿命并通过降低计算机终身的能耗量来节省计算机的电能。
- 高性能 — 通过将处理器速度调整到适合您的操作并最大化系统性能，以提供最高级别的系统性能。

自定义电源设置

1. 单击 Start（开始） → Control Panel（控制面板）。
2. 单击 All Control Panel Items（所有控制面板项目）。
3. 双击 All Control Panel Items（所有控制面板项目）图标。
4. 从所示选项中选择一项电源计划。要自定义具体设置，可单击所选电源计划旁的 Change plan settings（更改计划设置）。

降低能耗

尽管您的膝上型计算机（连同操作系统）可自行节电，但仍可采取措施以降低能耗：

- 尽可能使用交流电源。
- 调低显示屏背景光的亮度。较亮的屏幕会导致能耗更高。
- 启用集成图形芯片以延长电池寿命。

 **注：** 电池组应一直锁定在电池盒中。

配置 BIOS

系统设置程序

您可通过系统设置程序选项：

- 在添加、更改或移除膝上型计算机中的硬件后，更改系统配置信息。
- 设置或更改用户可选选项。
- 查看已安装的内存容量或设定已安装的硬盘驱动器的类型。

在使用系统设置程序之前，建议您先记下当前系统的设置信息，以便将来参考。

 **小心：**除非您是专业的计算机用户，否则请勿更改系统设置程序中的设置。某些更改可能会导致计算机无法正常工作。

进入系统设置程序

1. 打开（或重新启动）膝上型计算机。

 **注：**如果长时间按住键盘上的某个键，则可能会导致键盘故障。为避免发生键盘故障，请匀速按下和释放 <F2>，直到出现系统设置程序屏幕。

2. 当膝上型计算机正在启动时，在出现操作系统徽标前迅速按下 <F2> 可访问 **BIOS Setup Utility**（BIOS 设置公用程序）。如果 POST（开机自测）时出错，则在出现提示时按下 <F2> 也可进入 **BIOS Setup Utility**（BIOS 设置公用程序）。



 **注：**如果等待时间过长并显示操作系统徽标，则请继续等待，直到出现 Microsoft® Windows® 桌面，然后再关闭膝上型计算机并重试。

系统设置程序屏幕

BIOS Setup Utility（BIOS 设置公用程序）窗口将显示膝上型计算机当前或可更改的配置信息。所有信息分为五个菜单：**Main**（主要）、**Advanced**（高级）、**Security**（安全）、**Boot**（开机）、和 **Exit**（退出）。

BIOS Setup Utility（BIOS 设置公用程序）窗口底部将显示按键功能并在活动区域列出按键及其功能。

系统设置程序选项

-  **注：**根据计算机和已安装的设备，可能不会显示本节列出的项目，也可能与所列项目显示不尽相同。
-  **注：**有关更新后系统设置的信息，请参阅 support.dell.com/manuals 上的维修手册。

主菜单

System Time (系统时间)	显示系统时间。
System Date (系统日期)	显示系统日期。
Alienware	显示计算机的型号。
Service Tag (服务标签)	显示计算机的服务标签。
BIOS Version BIOS (版本)	显示 BIOS 修订版。
EC Version EC (版本)	显示 EC 固件版本。
CPU	显示处理器类型。
CPU Speed (CPU 速率)	显示处理器速度。
CPU Cache (CPU 高速缓存)	显示处理器高速缓存大小。
CPU ID (CPU 标识号)	显示处理器标识号。

主菜单

Total Memory (内存总量)	显示计算机可用内存总量。
Memory Bank 0 (内存条 0)	显示 DIMM 0 中安装的内存大小。
Memory Bank 1 (内存条 1)	显示 DIMM 1 中安装的内存大小。
SATA Hard Drive (SATA 硬盘驱动器)	显示安装的 SATA 硬盘驱动器型号。

高级菜单

Switchable Graphics (可切换图形)	允许启用或禁用可切换图形模式。 <ul style="list-style-type: none">已禁用：禁用集成图形芯片，使其对操作系统不可见。如果禁用此选项，系统将运行独立图形单元模式。已启用：启用集成图形芯片模式。如果启用此模式，则集成视频和离散视频可通过 <Fn><F6> 来回切换。
Summary Screen (概要屏幕)	允许您在系统引导过程中启用或禁用诊断。

高级菜单

Intel® Virtualization
Technology

允许您启用或禁用虚拟化技术。该选项可用于指定虚拟机监视器（VMM）是否可利用 Intel Virtualization Technology 提供的附加硬件功能。

Intel SpeedStep®

允许启用或禁用 Intel SpeedStep 技术。禁用此功能可提高性能，但会大大缩短电池寿命。

Wired Network
(有线网络)

允许您启用或禁用板载 LAN 控制器。

- 已禁用：禁用内置 LAN，使其对操作系统不可见。
- 已启用：启用内置 LAN。

Wireless Network
(无线网络)

允许您启用或禁用内置无线设备。

- 已禁用：禁用内置无线设备，使其对操作系统不可见。
- 已启用：关闭内置无线设备已启用。

Bluetooth Receiver
(蓝牙接收器)

允许您启用或禁用内置蓝牙设备。

- 已禁用：禁用内置蓝牙设备，使其对操作系统不可见。
- 已启用：启用内置蓝牙设备。

高级菜单

High Definition Sound
(高清晰度音频)

允许您启用或禁用内置高清晰度音频设备。

- 已禁用：禁用内置音频设备，使其对操作系统不可见。
- 已启用：启用内置音频设备。

USB Emulation (USB 仿真)

允许您启用或禁用 USB 仿真功能。此功能可定义在无法识别 USB 的操作系统中，BIOS 应如何处理 UBS 设备。在 POST（开机自测）时 USB 仿真功能始终会启用。

注：如果该选项已关闭，则无法引导任何类型的 USB 设备（软盘、硬盘驱动器或存储键）。

SATA Operation (SATA 操作)

允许您配置集成 SATA 硬盘驱动器控制器的运行模式。

- ATA：将 SATA 配置为 ATA 模式。
- AHCI：将 SATA 配置为 AHCI 模式。

1394

允许您启用或禁用 IEEE 1394 A 连接器。

- 已禁用：禁用 IEEE 1394 A 连接器，使其对操作系统不可见。
- 已启用：启用 IEEE 1394 A 连接器。

高级菜单

OverClock (超频)	允许启用或禁用 CPU 总线时钟为超频运行。 <ul style="list-style-type: none">已禁用：CPU 总线时钟为 800 Mhz。已启用：CPU 总线时钟为 1066 Mhz。
----------------	---

安全菜单

System Password Status (系统密码状态)	显示是否已设置管理员密码。
Set System Password (设置系统密码)	允许您设置管理员密码。管理员密码可控制访问系统设置公用程序的权限。
User Password Status (用户密码状态)	显示是否已设置用户密码。
Set User Password (设置用户密码)	允许您设置用户密码。用户密码可控制启动时访问计算机的权限。
Enable Password on Boot (启动时启用密码)	允许您启用或禁用引导密码输入。

安全菜单

Computrace®

允许您激活或禁用 Absolute® Software 提供的可选 Computrace® 服务的 BIOS 模块接口。

AbsoluteSoftware 的 Computrace 代理程序是一种服务解决方案，专用于协助跟踪资产并在计算机丢失或被窃情况下提供找回服务。Computrace 代理程序在设定的间隔时间会与 Absolute software 监视服务器通信，以提供跟踪服务。通过激活该服务，即表示您同意 Absolute Software 监视服务器与您的计算机之间的信息传送。Computrace 服务为可选购功能，监视服务器通过 BIOS 提供的接口来激活代理程序的安全保护模块。

- Deactivate：不激活 Computrace 模块接口。
- Disable：永久禁用 Computrace 模块接口。
- Activate：激活 Computrace 模块接口。

安全菜单

- Absolute® Anti-Theft 解决方案当前处于未激活状态。请注意，激活或去活选项将永久激活或去活该功能，而不允许再更改。
- Failsafe 允许您启用或禁用 Phoenix FailSafe™ 安全软件，以在您的膝上型计算机丢失或失窃时保护、跟踪和管理膝上型计算机以及其中的数字文件。
- Asset Tag (资产标签) 显示资产标签。

电源菜单

- A/C Adapter Rating (交流适配器额定值) 显示交流适配器额定值。
- A/C Adapter Warnings (交流适配器警告) 允许您选择在使用某些电源适配器时计算机是否显示警告消息。计算机将在您尝试使用对配置而言其容量极低的电源适配器时显示这些消息。
- USB Wake Support (USB 唤醒支持) 允许您启用 USB 设备将待机状态下的计算机唤醒，或禁用 USB 唤醒支持功能。

电源菜单

USB PowerShare

在电池电源模式下，允许您启用或禁用受支持 USB 端口的 USB PowerShare 功能。此功能允许用户即使在关闭膝上型计算机后，仍可通过膝上型计算机上的 USB PowerShare 连接器使用储存的电池电源给外部设备充电。

有关 USB PowerShare 连接器的详细信息，请参阅第 20 页的“左侧视图功能”。

注：在外部交流电源模式下，将始终启用 USB Powershare。

引导菜单

使用加号 (+) 或减号 (-) 键可更改引导设备的优先级。您可以选择以下设备：

- Hard Drive (硬盘驱动器)
- USB Storage (USB 存储设备)
- CD/DVD/BD
- Removal Devices (可移除设备)
- Network (网络)

退出菜单

Exit Saving Changes (退出并保存更改)	允许您退出系统设置程序并将更改保存至 CMOS。
Exit Discarding Changes (退出但不保存更改)	允许您退出公用程序而不将设置数据保存至 CMOS。
Load Setup Defaults (载入默认设置)	允许您载入所有设置项的默认值。
Discard Changes (放弃更改)	允许您从 CMOS 载入所有设置项之前的值。
Save Changes (保存更改)	允许您将设置数据保存至 CMOS。

第 4 章：安装和更换组件

本章介绍有关通过升级设备以提升处理性能和存储空间的原则和说明。您可通过 www.dell.com 或 www.alienware.com 购买计算机组件。

 **注：**有关所有可维修组件的安装说明，请参阅 support.dell.com/manuals 上的 *维修手册*。从 Dell 和 Alienware 购买的部件会随附特定的更换说明。

开始之前

本节介绍在膝上型计算机中移除和安装组件的步骤。除非另外注明，否则每个步骤假定下列条件存在：

- 已完成本节“关闭计算机”及“拆装计算机内部组件之前”中的所述步骤。
- 已阅读计算机随附的安全信息。
- 组件可更换，如果是单独购买的，也可按照相反的顺序执行移除步骤来安装组件。

本节所述步骤可能需借助以下工具实现：

- 小型平口螺丝刀
- 梅花槽螺丝刀





关闭计算机

△ **小心：**为避免丢失数据，请在关闭膝上型计算机之前保存并关闭所有打开的文件，同时退出所有打开的程序。

1. 保存并关闭所有打开的文件，并退出所有打开的程序。
2. 单击 Start（开始） → Shut Down（关闭）。膝上型计算机会在操作系统的关闭操作完成后关闭。
3. 确保关闭计算机和任何与计算机连接的设备。关闭操作系统时，如果计算机和与之连接的设备并未自动关闭，则请按住电源按钮约 8 至 10 秒钟以关闭计算机。

拆装计算机内部组件之前

使用以下安全原则帮助保护您的计算机，使其免受潜在的损坏，并帮助确保您的人身安全。

-  **警告：**拆装膝上型计算机内部组件之前，请阅读计算机随附的安全信息。有关“最佳安全实践”的附加信息，请参阅 www.dell.com/regulatory_compliance 上的“规章符合性”主页。
-  **小心：**小心拿放组件和卡。请勿触摸组件或卡上的触点。请握住卡的边缘。对于处理器等组件，应持拿其边缘而非其插针。
-  **小心：**只允许获得认证的维修技术人员对计算机进行维修。由于进行 Dell 未授权的维修所造成的损坏不在保修范围之内。
-  **小心：**为避免静电释放，可通过使用接地腕带或不时触摸未涂漆的金属表面（例如计算机背面上的连接器）以导去身上的静电。
-  **小心：**断开电缆的连接时，请拔拉其连接器或拉舌，而不是拔拉电缆本身。某些电缆的连接器带有锁定卡舌；如果要断开此类电缆的连接，请首先按锁定卡舌，然后再断开该电缆的连接。在拔出连接器的过程中，请保持两边对齐以避免弄弯任何连接器插针。另外，在连接电缆之前，请确保两个连接器均已正确定向并对齐。

△ 小心：为避免损坏计算机，请在开始拆装计算机内部组件之前执行以下步骤：

1. 确保工作表面平坦整洁，以防止刮擦主机盖。
2. 关闭计算机（有关详细信息，请参阅第 57 页的“关闭计算机”）。

△ 小心：要断开网络电缆的连接，应先将电缆从计算机上拔下，然后再将其从网络设备上拔下。

3. 断开所有电话电缆或网络电缆与膝上型计算机的连接。
4. 按下并弹出安装在介质卡插槽中的卡。
5. 断开计算机以及所有与之连接的设备的电源。

△ 小心：为避免损坏系统板，维修膝上型计算机之前必须从电池槽上取出电池。

6. 从电池槽上取出电池（有关详细信息，请参阅第 60 页的“更换电池组”）。
7. 按电源按钮使系统板接地。

更换电池组

用户可方便地卸下和更换电池组。在更换电池组之前，请确保膝上型计算机已正确关闭。

 **小心：**为避免损坏膝上型计算机，请仅使用专为该特定 Alienware 膝上型计算机设计的电池。请勿使用为其他 Alienware 或 Dell 膝上型计算机设计的电池。

卸下电池组：

1. 请遵循第 56 页“开始之前”中的说明。
2. 关闭膝上型计算机。
3. 翻转膝上型计算机。
4. 拧松八颗固定螺钉，然后卸下舱门。

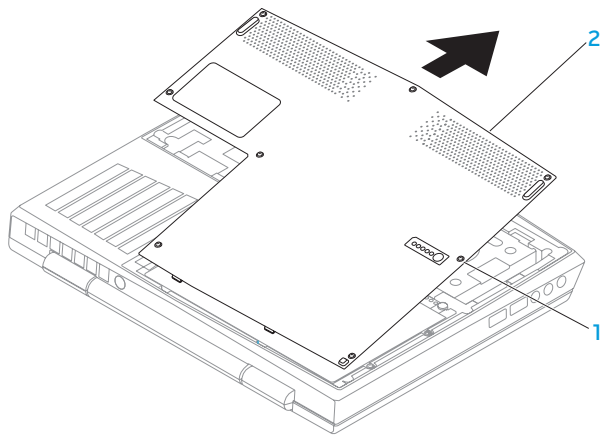

1 固定螺钉（8 颗）

2 舱门

5. 拧松用于将电池组固定到计算机基座的两颗固定螺钉。
6. 从系统板上的连接器断开电池包电缆。
7. 提起电池组并将其滑出计算机。

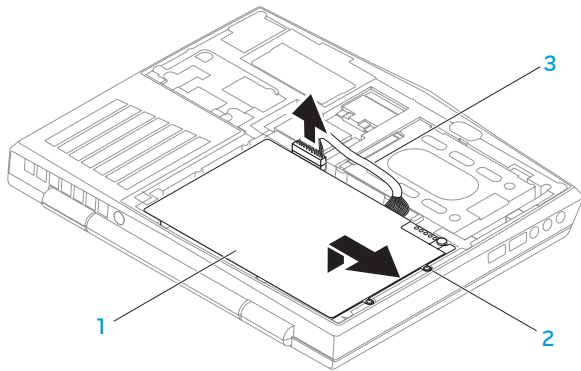

1 电池组

3 电池包电缆

2 固定螺钉（2 颗）

要更换电池组，请以相反的顺序执行卸下步骤。

升级或更换内存

膝上型计算机配备了可配置的内存单元。行业标准 JEDEC PC3-8500/PC3-10600 (DDR3) SODIMM 内存模块连接器可用于内存升级。下表图示说明所有可配置系统内存的方式。

内存连接器 #1	内存连接器 #2	内存总量
1 GB	1 GB	2 GB
2 GB	2 GB	4 GB
4 GB	4 GB	8 GB

卸下内存模块

1. 请遵循第 56 页“开始之前”中的说明。
2. 卸下电池组（请参阅第 60 页的“更换电池组”）。
3. 用指尖小心撑开内存模块连接器的弹簧锁，直到模块弹起。
4. 卸下内存模块。

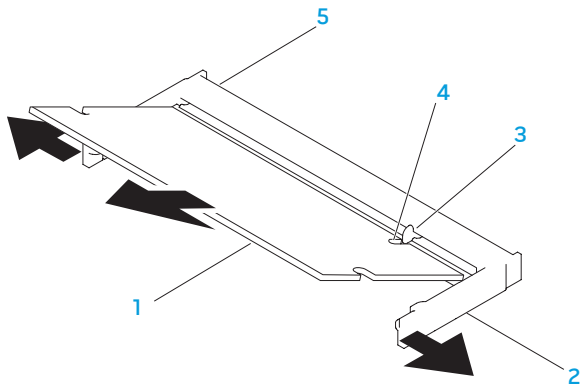

- | | |
|-------------|-----------|
| 1 内存模块 | 4 槽口 |
| 2 弹簧锁 (2 个) | 5 内存模块连接器 |
| 3 卡舌 | |

要更换内存模块，请以相反的顺序执行卸下步骤。将内存模块插入连接器时，同时将内存模块上的槽口对齐内存模块连接器上的卡舌。

- 注：如果要在两个连接器中安装内存模块，请先在下侧连接器中安装内存模块，然后再到上侧连接器中安装内存模块。
- 注：如果内存模块未适当安装，计算机可能无法引导。

升级或更换硬盘驱动器部件

膝上型计算机配有一个硬盘驱动器插槽。

卸下硬盘驱动器

1. 请遵循第 56 页“开始之前”中的说明。
2. 卸下电池组（请参阅第 60 页的“更换电池组”）。
3. 拧松硬盘驱动器部件上的两颗固定螺钉。
4. 使用拉舌滑动并提起硬盘驱动器部件，将其从系统板连接器上脱离。

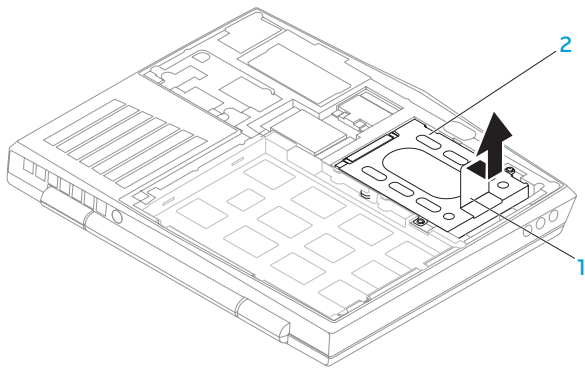

1 拉舌

2 硬盘驱动器

5. 卸下用于将硬盘驱动器固定到硬盘驱动器支架上的四颗螺钉。
6. 如图所示，提起硬盘驱动器的硬盘驱动器支架。

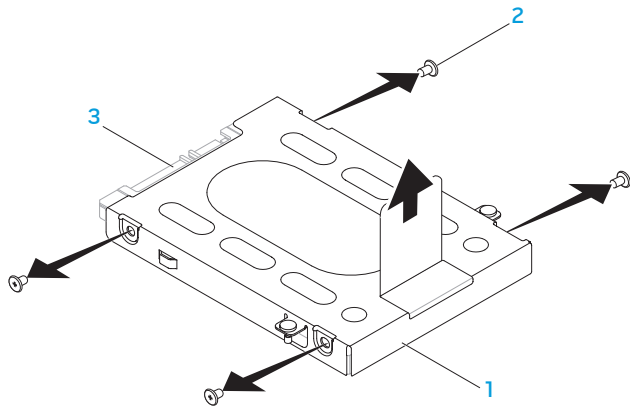

1 硬盘驱动器支架

3 硬盘驱动器

2 螺钉（4 颗）

第 4 章：安装和更换组件

7. 卸下硬盘驱动器中的插入器。

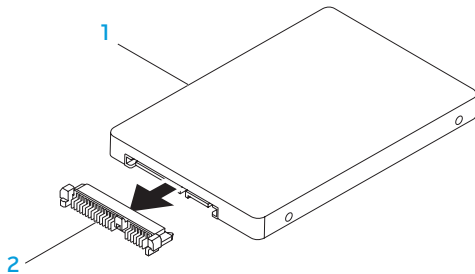

1 硬盘驱动器

2 插入器

要更换硬盘驱动器，请以相反顺序执行卸下步骤。

አዲስ አበባ ፎካል ስኬት ስኬት ስኬት

第 5 章：故障排除



基本提示和技巧

- 计算机无法开机：您的交流适配器电缆已稳固地连接到工作电源插座上了吗？如果已将电源插头插入配电盘，则请确认配电盘是否正在工作。
- 连接：检查所有电缆以确保各处连接均已接牢。
- 省电：按下电源按钮（不超过 4 秒钟）以确保计算机未处于休眠或待机模式。在待机模式下，电源状态指示灯将从蓝光逐渐变为黑光；但在休眠模式下，指示灯将熄灭。
- 亮度：按下组合键 <Fn><F4> 或 <Fn><F5> 以检查并调节显示器的亮度。
- 显示屏选择：按下组合键 <Fn><F1> 以确保未将计算机设置为“仅外置”显示器。
- 只能使用膝上型计算机随附的交流适配器。

备份和日常维护

- 定期备份重要数据并妥善保管操作系统和软件的副本。如果未将其储存在原包装盒中，而储存在其它位置（例如 CD 包中），则请勿忘记记下序列号。
- 尽可能经常运行维护程序。不使用计算机时，可能有时需要按计划运行这些程序。您既可以使用操作系统随附的程序，也可购买功能更强、更为专业的程序来进行维护。
- 记下密码并妥善保管（与计算机分开保管）。如果采用密码保护计算机的 BIOS 和操作系统，这一点则尤其重要。
- 记录重要的设置（如网络、拨号、邮件以及互联网设置）。

第 5 章：故障排除

对计算机进行故障排除时，请牢记以下安全原则：

- 在触摸计算机内部任何组件前，请先接触机箱上未上漆的部分。从而可安全释放可能导致计算机损坏的静电。
- 关闭计算机和所有已连接的外围设备。
- 从计算机上断开所有外围设备的连接。

检查事项：

- 确保已正确连接计算机与接地三脚电源插座之间的交流适配器电缆。确保电源插座正在工作。
- 确保 UPS 或配电盘处于打开状态（如果适用）。
- 如果外围设备（如键盘、鼠标、打印机等）未在工作，请确保所有连接均已牢固。
- 如果在出现问题之前添加或移除计算机组件，请检查是否已正确执行安装或移除步骤。
- 如果屏幕上显示错误信息，请先将其准确记录下来，然后致电 Alienware 技术支持部门以便协助您进行诊断，从而解决故障。
- 如果特定程序出现错误，则请参阅该程序的说明文件。

软件诊断工具

预先引导系统评估 (PSA)

计算机将运行“预先引导系统评估” (PSA)，即对系统板、键盘、显示屏、内存、硬盘驱动器等进行的一系列初始测试。

调用 PSA：

1. 开启（或重新启动）计算机。
2. 关闭后再重新启动膝上型计算机。当 Alienware 徽标出现时，请立即按 <F12>。

 **注：**如果等待时间过长，且出现操作系统徽标，请继续等待，直到 Microsoft® Windows® 桌面出现；然后，关闭计算机并重试。

3. 从该菜单中选择 **Diagnostics**（诊断程序），然后按 <Enter> 键。

在评估期间，请回答所出现的任何问题。

- 如果检测到故障，则计算机将停止并发出哔声。要停止评估并重新启动计算机，请按 <n>；要继续执行下一步测试，请按 <y>；要重新测试失败的组件，请按 <r>。
- 如果在“预先引导系统评估”期间检测到故障，请记下错误代码并联系 Alienware（有关详细信息，请参阅第 99 页的“联系 ALIENWARE”）。

第 5 章：故障排除

如果成功完成“预先引导系统评估”，则会显示信息 "Do you want to run the remaining memory tests? This will take about 30 minutes or more. Do you want to continue? (Recommended)."（想要运行剩下的内存测试吗？这将持续 30 分钟左右。想要继续吗？（推荐））。

如果遇到内存故障，请按 <y> 和 <n>。此时将显示以下信息："Pre-boot System Assessment complete."（已完成预先引导系统评估）。

请按 <0> 以重新引导计算机。

Alienware® 诊断程序

 **注：**从 My DELL Downloads（我的 DELL 下载）（downloadstore.dell.com/media）下载 Dell 驱动程序和实用程序，并创建个人的备份介质。

如果 Alienware 膝上型计算机出现问题，请在联系 Alienware 以寻求技术帮助前先运行 Alienware 诊断程序。建议您在开始之前先打印这些步骤。

 **注：**启动系统恢复之前请先备份所有数据。

仔细查看膝上型计算机的配置信息，并确保待测试设备已显示在系统设置程序中且处于激活状态。从备份光盘启动 Alienware 诊断程序。

启动 Alienware 诊断程序

 **注：**您的计算机没有内置光盘驱动器。请借助外部光盘驱动器或外部存储设备完成涉及光盘的步骤。

1. 插入已创建的驱动程序和实用程序备份光盘。
2. 关闭后再重新启动膝上型计算机。
当 Alienware 徽标出现时，请立即按 <F12>。

 **注：**如果等待时间过长，且出现操作系统徽标，请继续等待，直到 Microsoft® Windows® 桌面出现；然后，关闭计算机并重试。

 **注：**后面的步骤只会更改一次引导顺序。当下一次启动时，计算机将根据系统设置程序中指定的设备进行引导。

3. 当引导设备列表出现时，请高亮度显示 CD/DVD/CD-RW 并按 <Enter> 键。
4. 请从所示菜单中选择 **Boot from CD-ROM**（从 CD-ROM 引导）并按 <Enter> 键。
5. 请从编号列表中选择 **Alienware Diagnostics**（Alienware 诊断程序）。如果列出了多个版本，请选择适用于您计算机的版本。
6. 当 Alienware 诊断程序的 **Main Menu**（主菜单）出现时，选择您要运行的测试。

 **注：**当错误代码和问题说明出现时，请将其全部准确记下，并按屏幕说明进行操作。

7. 完成所有测试后，请关闭测试窗口以返回 Alienware 诊断程序的 **Main Menu**（主菜单）。
8. 取出备份光盘，然后关闭 **Main Menu**（主菜单）窗口以退出 Alienware 诊断程序并重新启动计算机。

常见问题解答

系统

计算机无法执行开机自测

POST（开机自测）可在启动剩余的引导程序前测试计算机，以确保其符合必需的系统要求且所有硬件正在正常工作。如果计算机能通过开机自测，则会继续正常启动。如果计算机开机自测失败，则会发出一声用于表示常规故障的哔声并显示错误信息。如需协助，请联系 Alienware 技术支持部门（请参阅第 99 页的“联系 ALIENWARE”）。

如果计算机停止响应或持续出现蓝屏

 **小心：** 如果无法执行操作系统关闭操作，则可能会丢失数据。

如果按下键盘上的键或移动鼠标时无响应，则请至少按住电源按钮 6 秒钟直到计算机关闭，然后重新启动计算机。

 **注：** 当重新启动计算机时，系统可能会运行 `chkdsk`（磁盘检查）程序。遵循屏幕上的说明进行操作。

程序停止响应或反复崩溃

结束该程序：

1. 同时按下 <Ctrl><Shift><Esc> 组合键。
2. 单击 **Applications**（应用程序）选项卡并选定失去响应的程序。
3. 单击 **End Task**（结束任务）。

查看软件说明文件。

如果有必要，请卸载并重新安装该程序。

专为早期 Microsoft® Windows® 版本设计的程序

运行“程序兼容性向导”：

Program Compatibility Wizard（程序兼容性向导）将配置一个程序，使其在类似于早期版本的 Microsoft Windows 操作系统环境中运行。

1. 单击 Start（开始） → Control Panel（控制面板） → Programs（程序） → Programs and Features（程序和功能） → Use an older program with this version of Windows（将以前的程序与此版本的 Windows 共同使用）。
2. 在欢迎屏幕中，单击 Next（下一步）。
遵循屏幕上的说明进行操作。

其它软件问题

立即备份文件

使用病毒扫描程序检查硬盘驱动器或 CD

保存并关闭所有打开的文件或程序，然后通过开始菜单关闭计算机

扫描计算机中的间谍软件：

如果您的计算机性能缓慢、频繁地接收弹出式广告或者在与 Internet 连接时出现问题，则表明您的计算机可能受到间谍软件的干扰。请使用包含反间谍软件保护的抗病毒程序（您的程序可能需要升级）来扫描计算机并移除间谍软件。

运行 PSA 诊断程序：

如果所有测试成功运行，则错误状态与软件问题有关。

查看软件说明文件或联系软件制造商以获取故障排除信息：

- 确保程序与您计算机上所安装的操作系统兼容。
- 确保您的计算机满足运行该软件所需的最低硬件要求。有关信息，请参阅软件说明文件。
- 确保程序安装和配置正确。
- 确认设备驱动程序与程序不冲突。
- 如果有必要，请卸载并重新安装该程序。

硬盘驱动器问题

打开计算机之前先使其冷却

硬盘驱动器过热可能会导致操作系统无法启动。在打开计算机之前先尝试使其恢复至室温。

运行磁盘检查程序

1. 单击 **Start**（开始） → **Computer**（计算机）。
2. 右键单击 **Local Disk C:**（本地磁盘 C:）。
3. 单击 **Properties**（属性）→ **Tools**（工具）→ **Check Now**（立即检查）。如果显示 **User Account Control**（用户帐户控制）窗口，则单击 **Continue**（继续）。

遵循屏幕上的说明进行操作。

内存

启动时检测到内存错误

- 检查内存模块的插入位置和方向是否正确。重置内存模块（如果适用）（请参阅第 63 页的“升级或更换内存”）。
- 使用双通路配置的计算机要求成对安装内存模块。如需协助，请联系 Alienware 技术支持部门（有关详细信息，请参阅第 99 页的“联系 ALIENWARE”）。

显示器

如果显示器无显示

-  **注：**如果您正在使用一个程序，该程序必须使用高于您计算机所支持的分辨率，因此建议将外部显示器连接到计算机上。

计算机可能正处于省电模式：

按下键盘上的某个键或电源按钮以恢复正常操作。

切换视频图象：

如果计算机与外部显示器相连，请按 <Fn><F1> 将视频图象切换至显示器。

电源

按下电源按钮后，无法打开计算机

- 如果已将交流适配器电缆连接至电涌保护器或 UPS，请确保电涌保护器或 UPS 已稳固地连接到电源插座，同时已被打开并且运行正常。
- 通过使用其它已知能够正常工作的设备对壁装电源插座进行测试（如收音机或灯泡），以检查壁装电源插座是否可正常工作。如果壁装电源插座无法工作，请联系电工或电力公司以寻求协助。

如果问题依然存在，请联系 Alienware 支持部门（请参阅第 99 页的“联系 ALIENWARE”）。

የሲስተም ማስተካከያ፣ ማስተካከያ እና ማስተካከያ

第 6 章：系统恢复

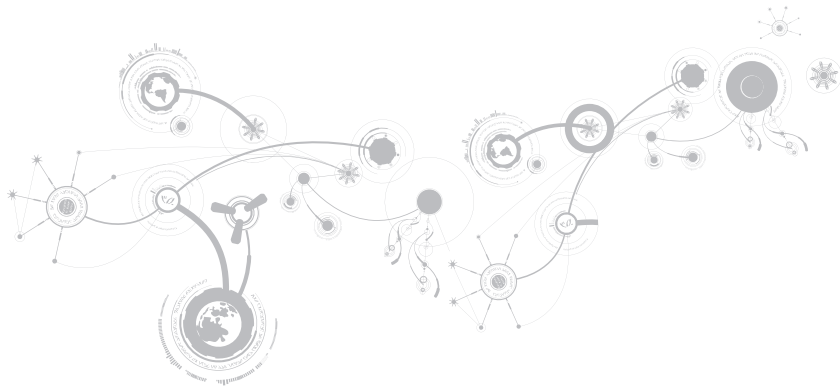

恢复选项

您的计算机提供以下系统恢复选项：

- **Operating System Reinstallation Disc (操作系统重新安装光盘)** — 包含操作系统安装介质。
- **Dell DataSafe Local** — 您的计算机已预安装 Dell DataSafe Local (请参阅第 85 页的“Dell DataSafe Local Backup”)。
- **Dell DataSafe Online** — Dell DataSafe Online 是一种在线数据备份服务 (请参阅第 87 页的“Dell DataSafe Online Backup”)。
- **System Drivers (系统驱动程序)** — 您可以从 support.dell.com 为计算机下载最新的驱动程序。
- **System Applications (系统应用程序)** — 计算机预安装的部分软件不含备份 CD/DVD。此类软件可从 **My Dell Downloads (我的 Dell 下载)** (downloadstore.dell.com/media) 下载。

 **注：** My Dell Downloads (我的 Dell 下载) 可能无法在某些地区使用。

Dell DataSafe 本地备份

Dell DataSafe 本地备份是一种备份和恢复应用程序，可在出现因病毒攻击丢失数据、意外删除重要文件/文件夹，或硬盘驱动器崩溃的情况下恢复计算机数据。

此应用程序可使您：

- 还原文件和文件夹
- 将硬盘驱动器恢复到购买计算机时的操作状态，而不删除现有的个人文件和数据

计划备份：

1. 双击任务栏上的 Dell DataSafe Local Backup 图标 。
2. 选择 **Full System Backup**（完整系统备份）以创建和计划自动备份计算机的所有数据。

第 6 章：系统恢复

要还原数据：

1. 关闭计算机。
2. 断开与计算机连接的所有设备（例如 USB 驱动器、打印机等），并卸下最近添加的所有内部硬件。

 **注：**请勿断开显示器、键盘、鼠标和电源电缆。

3. 开启计算机。
4. 显示 Alienware 徽标时，按数次下 <F8> 可访问 **Advanced Boot Options**（高级引导选项）窗口。

 **注：**如果等待时间过长，且出现操作系统徽标，请继续等待，直到 Microsoft® Windows® 桌面出现；然后，关闭计算机并重试。

5. 选择 **Repair Your Computer**（修复计算机）。
6. 选择 **Dell Factory Image Recovery and DataSafe Options**（Dell 出厂映像恢复和 DataSafe 选项），然后按照屏幕上的说明进行操作。

 **注：**恢复操作可能需耗时 1 小时或更长，具体取决于待恢复的数据大小。

 **注：**有关 Dell DataSafe 本地备份的详细信息，请参阅 support.dell.com 的知识库文章 353560。

Dell DataSafe Online Backup

 **注：** Dell DataSafe Online Backup 可能无法在某些地区使用。

 **注：** 建议使用宽带连接，以获得较快的上传/下载速度。

Dell DataSafe Online 是一种自动化的备份和恢复服务，可帮助您保护数据及其他重要文件，以免遭受失窃、失火等灾难性事件和自然灾害的影响。您可以通过受密码保护的帐户从计算机访问该服务。

有关详细信息，请访问 delldatasafe.com。

计划备份：

1. 双击任务栏上的 Dell DataSafe Online 图标 。
2. 请按屏幕说明进行操作。

አዲስ አበባ: አዲስ አበባ ዲሞክራሲያዊ ጥያቄ

第7章：基本规格

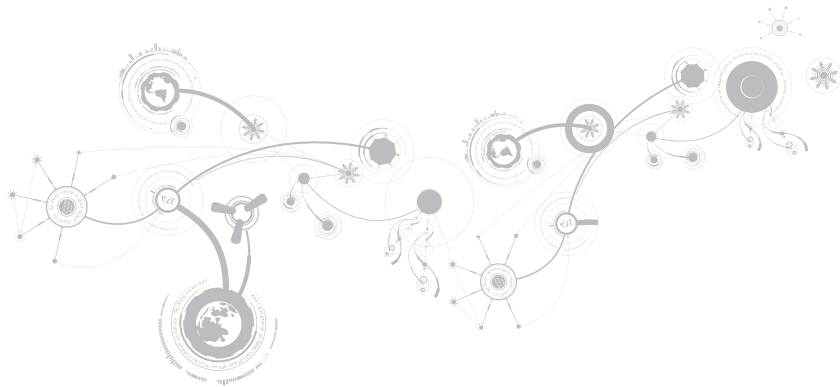

第 7 章：基本规格

本章介绍计算机的基本规格。有关规格的详细信息，请参阅 support.dell.com/manuals 上的综合规格。

计算机型号

Alienware M11x

尺寸

高度（从前到后）	32.7 毫米（1.29 英寸）
宽度	285.7 毫米（11.25 英寸）
厚度	233.3 毫米（9.19 英寸）
重量（含 8 芯电池）（初始重量）	1.99 千克（4.39 磅）

注：膝上型计算机的重量视所订配置和具体生产环境而异。

处理器和系统芯片集

处理器	Intel Pentium™ Dual Core Intel® Core™ 2 Duo
系统芯片集	Intel GS45

内存

连接器	两个内部可抽换的 DDR3 SODIMM 插槽
容量	1 GB、2 GB 和 4 GB
内存类型	1066 MHz（双通道配置）
可采用的内存配置	2 GB、4 GB 和 8 GB

端口和连接器

IEEE 1394 A	一个 4 针串行连接器
网络适配器	一个 RJ45 连接器 10/100 Mbps
USB	三个 4 针 USB 2.0 兼容连接器，其中包含一个 USB Powershare 连接器
VGA	一个 15 孔连接器
HDMI	一个 19 针连接器
DisplayPort	一个 20 针连接器
音频	一个麦克风连接器，两个立体声耳机/扬声器连接器
3 合 1 介质卡阅读器	一个组合连接器
SIM 卡	一个 SIM 卡插槽

交流适配器

类型	65 W
输出电流	3.34 A
额定输出电压	19.5 VDC

通信

网络适配器	10/100 Mbps 以太网 LAN（系统板集成）
无线	<ul style="list-style-type: none">WLAN 小型卡（半高小型卡插槽）WLAN 小型卡（全高小型卡插槽）（可选）integrated Bluetooth® module（optional）（集成蓝牙模块（可选））

支持的驱动器/卡

硬盘驱动器	2.5 英寸 SATA 硬盘驱动器
介质卡读取器类型	<ul style="list-style-type: none">安全数码（SD）存储卡多媒体卡（MMC）记忆棒 PRO

支持的驱动器/卡

视频卡	<ul style="list-style-type: none"> Intel 图形媒体加速器 4500MHD（系统板集成） Nvidia GeForce GT 335M（独立设备）
-----	--

显示屏

类型（WLED）	11.6 英寸 HD+（1366 x 768）TrueLife
----------	---------------------------------

键盘（背光）

布局	美国和加拿大；欧洲；日本
----	--------------

摄像头

像素	130 万像素
----	---------

电池*类型和尺寸*

8 芯“智能”锂离子电池（63 瓦特小时）

厚度 109.4 毫米（4.31 英寸）

高度 11.2 毫米（0.44 英寸）

宽度 173 毫米（6.81 英寸）

电池

重量	0.43 千克 (0.94 磅)
电压	14.8 V
工作时间	电池使用时间因工作条件而有所不同，并且在特定能源密集条件下会明显缩短。
寿命 (估计值)	300 个放电/充电周期
<i>温度范围</i>	
操作时	0° - 50°C (32° - 122°F)
存储时	-20° - 60°C (-4° - 140°F)
币形电池	CR-2032



附录

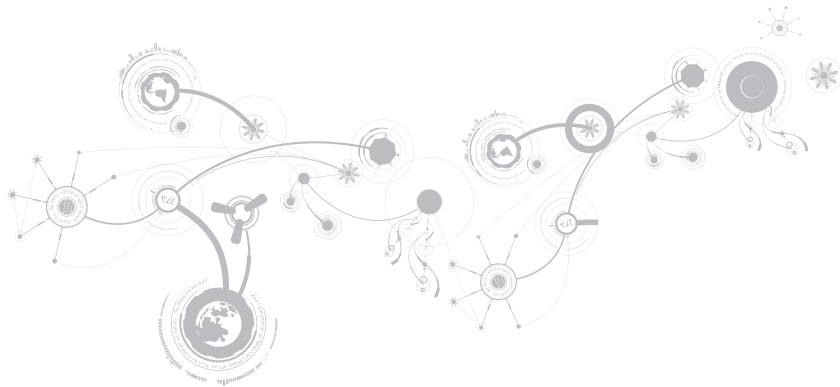

常规和电气安全预防措施

计算机设置

- 操作计算机前，请先阅读标记在产品上以及说明文件中的所有说明。
- 请保留所有安全和操作说明。
- 切勿在水源或热源附近使用本产品。
- 设置计算机时只能在稳定的工作表面上操作。
- 只能使用铭牌上指明的电源类型来操作计算机。
- 切勿堵塞或盖住任何开口或计算机壳内的风扇。 这些是通风所必需的装置。
- 切勿将任何物体插入通风开口。
- 使用时，请确保计算机已正确接地。
- 请勿尝试将计算机连接到未正确接地的电源插座。
- 如果计算机使用了延长线，请确保计算机上的总额定电流未超出延长线的最大额定值。

计算机使用

- 在对电源电缆和所有电缆布线时，请使其远离可能会有人经过或被绊倒的区域。请勿在电源电缆上放置任何物体。
- 请勿将任何物质溅在计算机内外。
- 维护计算机前，为避免电击，请务必从壁式插座断开所有电源、调制解调器和其他电缆。

静电释放（ESD）警告

如不采取预防措施，静电释放（ESD）可能会导致系统内部组件损坏。ESD 通常由静电引起，并且通常会造成永久性损坏。

计算机技术人员穿戴有专用防静电手环将自身与计算机壳连接后接地，以防止 ESD 损害。用户可采取以下措施，降低遭受 ESD 损害的机率：

- 关闭计算机电源，并在开始工作前等候数分钟。
- 通过接触计算机壳将自身接地。
- 在机壳内更换物品时需避免走动，尤其是站立在地毯上或处于低温和低湿度环境中时。
- 只接触必须更换的物品。
- 如果因某一原因必须将外部卡拆除，请将其置于拆下的计算机壳部分上。请勿接触卡底部与系统板连接的边缘接头。

常规安全预防措施

- 机械撞击：避免计算机遭受严重的机械撞击。维护时粗心大意可能会对计算机造成损坏。机械冲击不属于质保范围。
- 电击：如果未打开计算机，则可忽略此问题。计算机自身可预防电源中的绝大多数例外情况。

需要接触 Alienware 内部的情况

- 电池、电源电缆或连接器已损坏。
- 有液体溅入计算机内。
- 计算机掉落，或机壳损坏。
- 按说明进行操作时，计算机无法正常工作。

更换组件或附件

建议仅使用 Alienware 推荐的备用部件或附件。

联系 ALIENWARE

 **注：** 如果没有可用的互联网连接，您可以在购货发票、装箱单、帐单或 Dell 产品目录上查找联系信息。

Dell 提供多种在线和电话支持与服务选择。由于供货情况因国家/地区和产品而有所不同，因此您所在区域可能无法享受某些服务。

要联系 Dell 解决销售、技术支持或客户服务问题：

1. 访问 www.dell.com/contactdell。
2. 选择您所在的国家或地区。
3. 根据您的需要选择相应的服务或支持链接。
4. 选择对您便利的联系 Dell 的方式。

网站

您可在以下网站了解 Alienware 的产品和服务：

- www.dell.com
- www.dell.com/ap（仅限亚太地区）
- www.dell.com/jp（仅限日本）
- www.euro.dell.com（仅限欧洲）
- www.dell.com/la（仅限拉丁美洲和加勒比海地区）
- www.dell.ca（仅限加拿大）

您可以通过以下网站访问 Alienware 支持部门：

- support.dell.com
- support.jp.dell.com（仅限日本）
- support.euro.dell.com（仅限欧洲）
- support.la.dell.com（阿根廷、巴西、智利、墨西哥）